



Solutions d'éclairage DEL
COMMERCIAL | INDUSTRIEL | RÉSIDENTIEL



Rejoignez notre série Repéré sur le site !

Découvrez comment nos produits sont mis de l'avant dans des projets concrets grâce à notre série Repéré sur le site ! Nous aimons voir nos produits en action et nous apprécions vraiment toutes les soumissions de photos montrant leur utilisation. Si vous souhaitez être mis en vedette, envoyez-nous simplement les photos de votre projet ainsi que les spécifications à marketing@csc-led.com. Nous sommes impatients de voir comment vous utilisez nos produits !

Scannez pour soumettre
vos photos Repéré sur
le site !



VT Repéré en ON



VT4-35W-3P-3CCT-UD
20W/28W/35W | 3CCT | 120-347V
2747-4977 lm

PLP Repéré en ON



PLP22-40W-3P-3CCT-UD
2' x 2' | 20W/30W/40W | 3CCT | 120-347V
2606-5039 lm

ST Repéré en ON



ST8B-70W-3P-3CCT-UD
50W/60W/70W | 3CCT | 120-347V
7866-10992 lm

AL Repéré en C-B



AL4-D-40W-3CCT-UD-BK
40W | 3CCT | 120-347V | Direct | 4608 lm
AL8-D-80W-3CCT-UD-BK
80W | 3CCT | 120-347V | Direct | 9263 lm

FL05 Repéré en ON



FL05-150W-3P-3CCT-UD-BZ
100W/125W/150W | 3CCT | 120-347V
13838-20618 lm

WCYL Repéré en ON



WCYL-DI-30W-RGBW-LV
30W | RGBW | 120-277V | Direct/Indirect
270-1230 lm

KWP Repéré en ON

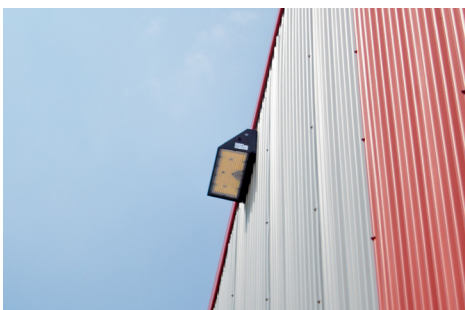

KWP-120W-3P-3CCT-UD-BK
80W/100W/120W | 3CCT | 120-347V
14671-20914 lm

LHB04 Repéré en ON



LHB04-110W-3P-3CCT-UD-WH
70W/90W/110W | 3CCT | 120-347V
10318-16113 lm

HB8 Repéré en ON



HB8-240W-3P-3CCT-UD-WH
200W/220W/240W | 3CCT | 120-347V
27842-35550 lm

Les renseignements retrouvés dans nos catalogues imprimés et sur notre site web ont été recueillis et regroupés en respectant tous les efforts possibles pour assurer la précision du contenu; cependant certaines erreurs auraient pu survenir. L'information présentée dans ce document est sujette à changement sans préavis.

Entrepreneurs : Contacter votre distributeur électrique préféré pour obtenir toute l'information et pour placer votre commande
Pour les questions ou commentaires veuillez nous contacter à marketing@csc-led.com

TABLE DES MATIÈRES

Contenu

Avantages du distributeur	Page 4
Programme de récompenses	Page 5
Liquidation	Page 28
Agents	Page 29
DarkSky	Page 31

Type de produit

Éclairage de périmètre	Page 6
Éclairage de type projecteur	Page 8
Poteaux & accessoires	Page 9
Éclairage de périmètre montage sur poteau	Page 10
Bollards	Page 11
Éclairage sportif	Page 11
Encastrés	Page 12
Appliques murales et vanités	Page 13
Éclairage d'urgence	Page 14
Linéaires	Page 16
Cylindres muraux	Page 18
Cylindres	Page 19
Luminaires pour haut plafond	Page 20
Appliques murales	Page 22
Luminaires étanches à la vapeur	Page 25
Luminaires pour emplacements dangereux	Page 25
Panneaux / Troffers	Page 26
Luminaires de corniche & garage	Page 28
Security Lights	Page 29
Éclairage temporaire de travail	Page 29

À PROPOS

CSC LED (anciennement Earth-Line SSL) est dans l'industrie de l'éclairage DEL depuis 2005, fournissant des produits DEL abordables et fiables construits avec des composants hauts de gamme, tels que des puces, des pilotes et une gestion thermique de première qualité.

Pourquoi choisir nos produits

- Qualité de niveau 1 à des prix compétitifs
- Nos produits utilisent des matériaux et des finis de qualité supérieure, comparables à ceux que l'on retrouve dans des produits vendus à un prix plus élevé sur le marché.

Des produits de haute qualité, des prix concurrentiels et un service exceptionnel – c'est ça CSC LED.

Ce qui nous distingue?

- Connaissance approfondie de l'industrie : Notre équipe diversifiée comprend les besoins des distributeurs, des électriciens, des entrepreneurs et plus encore.
- Approche centrée sur le client : Nous privilégions des partenariats solides avec des outils tels que l'accès en ligne 24/7 à la consultation des prix et à la disponibilité des stocks.
- Fiabilité éprouvée : Avec plus de 20 ans d'expérience, nous avons dépassé nos garanties – ce que peu de concurrents peuvent prétendre.

SUIVEZ-NOUS SUR LES RÉSEAUX SOCIAUX !



@cscledcorp



@CSC LED



@CSC LED



@CSC LED

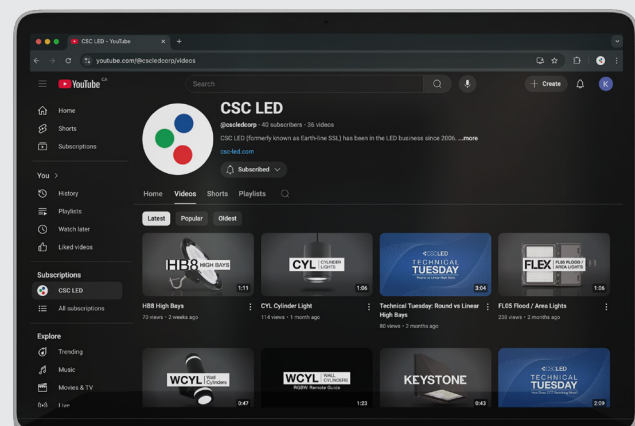

Scannez pour visiter
notre chaîne !



CONSULTEZ notre chaîne YouTube

Explorez notre chaîne YouTube où vous découvrirez une gamme de contenu informatif, y compris des vidéos de produits instructifs, des expériences de déballage de produit, un aperçu exclusif de notre salle de montre mobile ultramoderne et bien plus encore !

APPEL À TOUS LES DISTRIBUTEURS !

S'inscrire sur le **Portail en Ligne du Distributeur** pour un compte

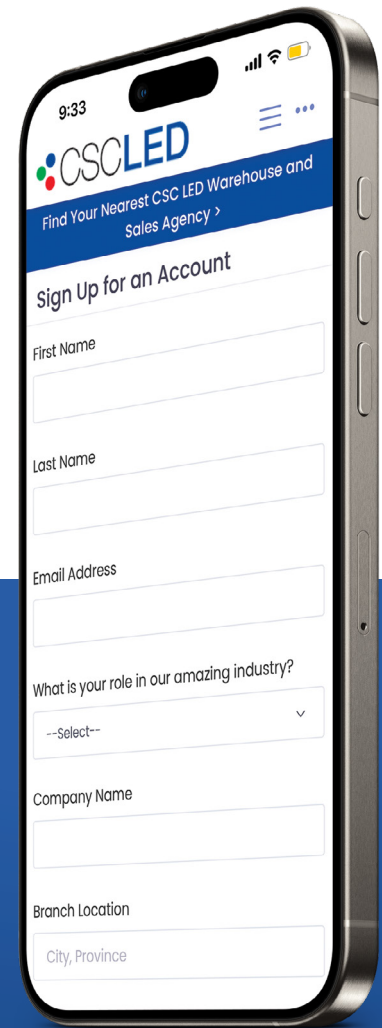

AVANTAGES DU PORTAIL POUR DISTRIBUTEURS



Expédition **GRATUITE** partout au Canada pour les commandes supérieures à 250\$**



Placer vos commandes de partout, en tout temps, et sur n'importe quel appareil



Obtenez un **rabais de 2%** sur chaque commande placée via notre portail en ligne



Voir les détails de la commande, les numéros de suivi, les commandes précédentes ou encore plus



Voir l'**inventaire en temps réel** dans nos trois entrepôts, incluant l'heure prévue d'arrivée de l'expédition en cours et les transferts de succursales



Scannez ici pour vous inscrire

VOUS N'AVEZ PAS DE COMPTE?
L'inscription est rapide et simple!

- 1 Visiter www.csc-led.com
- 2 Cliquer sur « Inscription » dans le coin droit supérieur
- 3 Vous recevrez un courriel d'approbation de notre équipe dans les 24 heures

APPEL À TOUS LES ENTREPRENEURS !

UNE AUTRE BONNE RAISON DE CHOISIR CSC LED

Visitez www.csc-led.com/rewards pour vous inscrire dès aujourd'hui !

Gagnez des points lorsque vous achetez des produits CSC LED chez votre distributeur électrique favori.

Utilisez vos points pour des récompenses impressionnantes comme des cartes-cadeaux Tim Hortons et Amazon, des gobelets Yeti, des balles de golf Callaway et plus encore !



Pas encore membre de notre programme de récompenses?
L'adhésion est gratuite et facile !

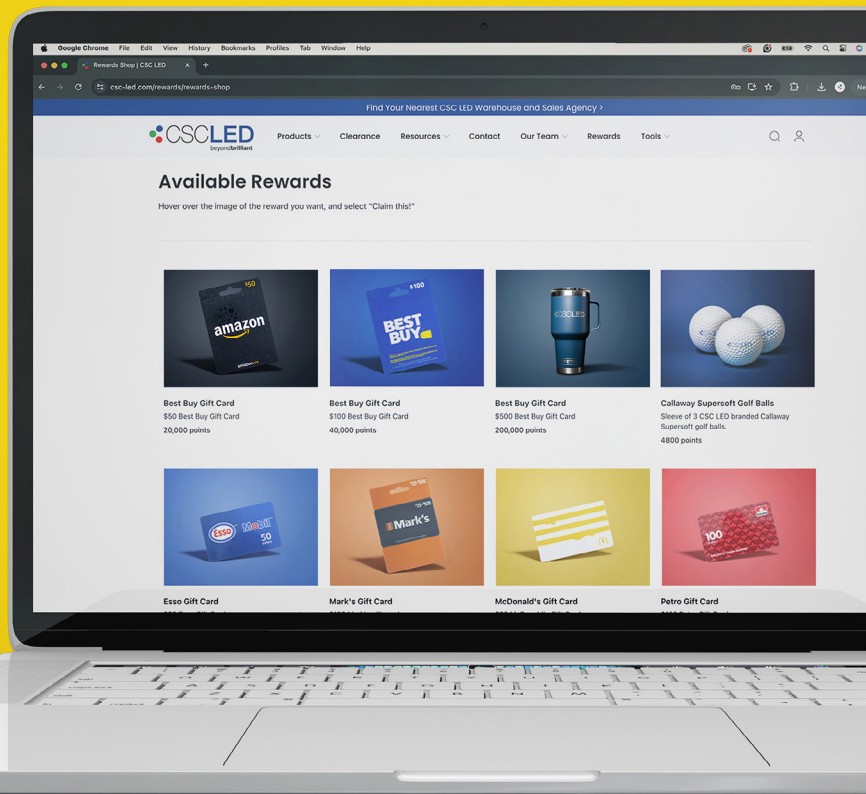

Téléverser le bordereau de marchandises

Téléchargez une photo de votre bordereau d'expédition ou de votre facture sur votre compte en ligne Récompenses.



Gagner des points

Gagnez automatiquement des points sur tous les produits CSC LED que vous achetez.



Bénéficier de récompenses

Échangez vos points contre des cartes-cadeaux, des gobelets Yeti, des vestes à capuchon Roots et plus encore !

S'enregistrer avec le **CODE : LINECARD2025** pour obtenir 5000 points en bonus!

FLEX

FL05 ÉCLAIRAGE DE PÉRIMÈTRE

L'éclairage de périmètre de la série FL05 Flex de CSC LED offre une installation facile avec des loquets à dégagement rapide et des optiques interchangeables. Ajustez la puissance, la température de couleur et la tension et bénéficiez d'une gradation 0-10V pour des configurations flexibles – aucune commande spéciale n'est nécessaire.

Profitez d'une flexibilité à long terme avec des réglages post-installation pour répondre à vos besoins en matière d'éclairage, garantissant ainsi des performances optimales dans tous les environnements.

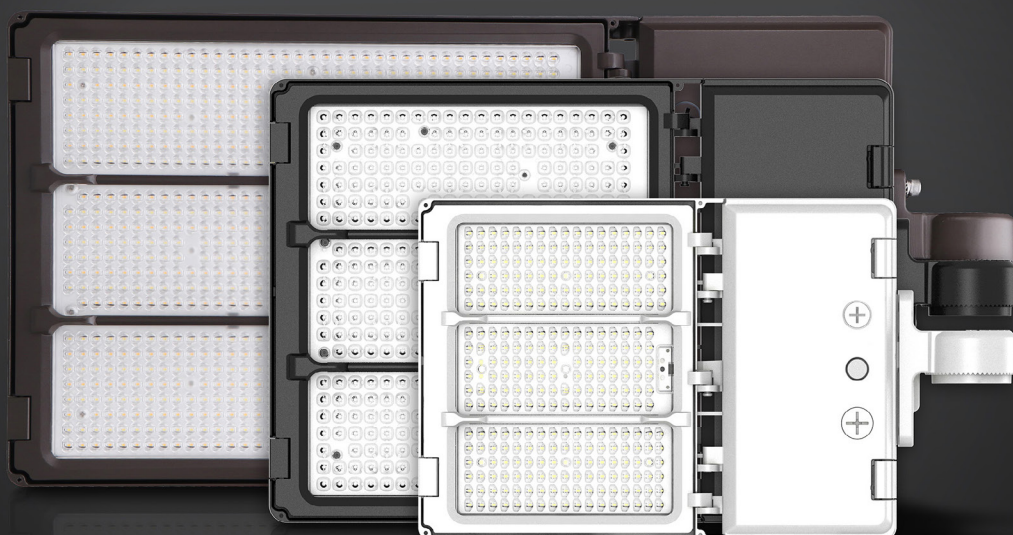

Luminaire	Wattage	TCC	Voltage	Lumens	Finition
FL05-100W-3P-3CCT-UD-BZ FL05-100W-3P-3CCT-UD-BK	60W / 80W / 100W	30K / 40K / 50K	120-347V	8825-14865 lm	Bronze Noir
FL05-150W-3P-3CCT-UD-BZ FL05-150W-3P-3CCT-UD-BK FL05-150W-3P-3CCT-UD-WH	100W / 125W / 150W	30K / 40K / 50K	120-347V	13838-20618 lm	Bronze Noir Blanc
FL05-240W-3P-3CCT-UD-BZ FL05-240W-3P-3CCT-UD-BK	180W / 210W / 240W	30K / 40K / 50K	120-347V	25604-34576 lm	Bronze Noir
FL05-300W-3P-3CCT-UD-BZ FL05-300W-3P-3CCT-UD-BK FL05-300W-3P-3CCT-UD-WH	260W / 280W / 300W	30K / 40K / 50K	120-347V	33987-40953 lm	Bronze Noir Blanc
FL05-450W-3P-3CCT-UD-BZ	350W / 400W / 450W	30K / 40K / 50K	120-347V	44114-61020 lm	Bronze

**Choisissez votre montage !
Disponible en bronze, noir et
blanc (vendu séparément)**

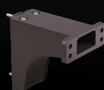

Montage fixe



Montage multiple



Montage sur poteau



Montage à tourillon



Joint d'articulation



Montage avec étrier



PRINCIPALES CARACTÉRISTIQUES

Cette série comprend des portes à verrouillage rapide pour un accès facile au boîtier du pilote et au cadre de la lentille, ainsi que des optiques rapides interchangeables sur le terrain. Pour plus de polyvalence, une visière en option (vendue séparément) est disponible avec deux options d'installation. De plus, le luminaire est compatible avec les détecteurs de mouvement et les photocellules (vendus séparément), ce qui augmente à la fois la fonctionnalité et l'efficacité !



OPTIONS DE MONTAGE

Nos options de montage FL05 sont vendues séparément pour réduire les déchets, simplifier le stockage et l'expédition et vous faire économiser de l'argent – vous ne payez jamais pour une option de montage que vous n'utiliserez pas ! Le FL05 est homologué DarkSky lorsqu'il est réglé à 3000 K et jumelé au support fixe (vendu séparément).

FUSION

ÉCLAIRAGE DE PÉRIMÈTRE



Luminaire	Wattage	TCC	Voltage	Lumens	Finition
FLF-80W-3P-3CCT-3B-UD-BZ FLF-80W-3P-3CCT-3B-UD-BK	40W / 60W / 80W	30K / 40K / 50K	120-347V	7060-11243 lm	Bronze Noir
FLF-150W-3P-3CCT-3B-UD-BZ FLF-150W-3P-3CCT-3B-UD-BK	100W / 125W / 150W	30K / 40K / 50K	120-347V	15167-21936 lm	Bronze Noir
FLF-300W-3P-3CCT-3B-UD-BZ FLF-300W-3P-3CCT-3B-UD-BK	200W / 250W / 300W	30K / 40K / 50K	120-347V	29696-46413 lm	Bronze Noir

Choisissez votre montage !
Disponible en bronze et noir
(vendu séparément)



Montage fixe



Montage multiple



Montage sur poteau



Tête de branchement réglable



Joint d'articulation

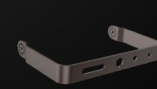

Montage avec étrier

MONTAGE SIMPLIFIÉ

Choisissez parmi plusieurs options de montage vendues séparément pour réduire les pertes, les besoins de stockage et les frais d'expédition. Personnalisez encore plus avec des accessoires de poteau comme nos cornes de taureau à 2 ou 3 têtes. Note : l'adaptateur « Slip Fitter » est requis et vendu séparément pour l'utilisation avec accessoires de poteau.

FAISCEAU D'ANGLE AJUSTABLE

Configurez facilement les réglages sur le chantier grâce à des interrupteurs simples intégrés permettant d'ajuster l'angle de faisceau, la puissance et la CCT selon les besoins de votre application. Conçu pour des ajustements rapides et sans tracas, sans outils spécialisés, ce système facilite l'installation et améliore la flexibilité des projets.

ACCESSOIRES DE POTEAU



2 têtes en ligne

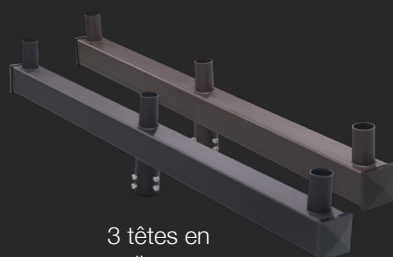

3 têtes en ligne



Rond
3", 4", ou 5" to 2 3/8"

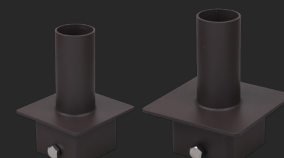

Carré
4" ou 5" - 2 3/8"

Cornes de taureau	# de têtes	Orientation	Finition
-------------------	------------	-------------	----------

PA-BH-I2-BZ PA-BH-I2-BK	2 têtes	En ligne	Bronze Noir
----------------------------	---------	----------	----------------

PA-BH-I3-BZ PA-BH-I3-BK	3 têtes	En ligne	Bronze Noir
----------------------------	---------	----------	----------------

- L'adaptateur « Slip Fitter » est vendu séparément et requis pour l'installation
- Offert en bronze et noir
- Maximisez la polyvalence et réduisez les coûts d'installation
- Conçus pour s'harmoniser avec l'infrastructure existante
- Options de montage flexibles, éliminant le besoin de retirer ou de remplacer les poteaux actuels



Tenons	Forme	Grandeur	Finition
--------	-------	----------	----------

PA-TA-R3-BZ PA-TA-R3-BK	Rond	3" - 2 3/8"	Bronze Noir
----------------------------	------	-------------	----------------

PA-TA-R4-BZ PA-TA-R4-BK	Rond	4" - 2 3/8"	Bronze Noir
----------------------------	------	-------------	----------------

PA-TA-R5-BZ PA-TA-R5-BK	Rond	5" - 2 3/8"	Bronze Noir
----------------------------	------	-------------	----------------

PA-TA-S4-BZ PA-TA-S4-BK	Carré	4" - 2 3/8"	Bronze Noir
----------------------------	-------	-------------	----------------

PA-TA-S5-BZ PA-TA-S5-BK	Carré	5" - 2 3/8"	Bronze Noir
----------------------------	-------	-------------	----------------



FABRIQUÉS AU CANADA POTEAUX

Choisissez la couleur, le matériau et la taille qui correspondent à votre vision — avec des options de conception carrée, ronde ou conique et des finis aux couleurs RAL pour une personnalisation complète.

AUCUNE COMPLICATION

L'approvisionnement et la gestion des poteaux peuvent être complexes, nous nous occupons de tout, du début à la fin !

EXPÉDITION SIMPLIFIÉE

Les frais de transport s'accumulent rapidement. Nous simplifions la logistique et vous évitons les tracas.

AUCUN CASSE-TÊTE LOGISTIQUE

La coordination des livraisons peut être un casse-tête. Nous gérons la logistique pour vous !

Contactez sales@csc-led.com pour plus d'informations sur nos poteaux

ÉCLAIRAGE DE TYPE PROJECTEUR

Scannez pour tous les détails de la série !



Série FLM02

MINI ÉCLAIRAGE DE TYPE PROJECTEUR

Nos mini-projecteurs FLM02 offrent une polyvalence et des performances inégalées. Avec la puissance et la sélectionnabilité 3TCC (à l'exclusion du modèle 15W), ils fournissent un éclairage personnalisable pour tout espace extérieur. Avec une cellule photoélectrique intégrée, ces luminaires assurent un fonctionnement automatisé sans tracas du crépuscule à l'aube.



Wattage	15W*, Sélectionnable (20W/30W/50W), (55W/70W/80W)
TCC	40K*, Sélectionnable (30K/40K/50K)
Voltage	120-277V*, 120-347V
Lumens	1856-11270 lm
DLC	Premium
Finition	Bronze
Garantie	10 Ans

ÉCLAIRAGE DE PÉRIMÈTRE MONTAGE SUR POTEAU

Série PTA02

ÉCLAIRAGE DE PÉRIMÈTRE MONTAGE SUR POTEAU

Où l'élégance rencontre la performance – conçu pour les poteaux jusqu'à 2,75 po de diamètre extérieur. Équipée d'optiques de type V à haute efficacité, cette série offre un éclairage large et uniforme idéal pour les parkings, les sentiers, les parcs et les environnements commerciaux. Complet avec un réceptacle pour une installation rapide et facile de la cellule photoélectrique (vendue séparément).



Scannez pour tous les détails de la série !



Wattage	35W, 55W, 75W, 100W, 150W
TCC	Sélectionnable (30K/40K/50K)
Voltage	120-347V
Lumens	4340-18747 lm
Certifications	DLC Premium, Homologué DarkSky*
Finition	Bronze
Garantie	10 Ans



10

*SEULEMENT SUR CERTAINS PRODUITS. VISITEZ NOTRE SITE WEB POUR EN SAVOIR PLUS.
Disponibilité sulette à changement

BOLLARDS

Scannez pour
tous les détails
de la série !



Série BL01

BOLLARDS

Rehaussez vos espaces extérieurs avec nos bollards élégants. Transformez les allées, les jardins, les trottoirs, les entrées de bâtiments et autres paysages qui nécessitent un éclairage ambiant. Choisissez parmi les poteaux de 19", 35" et 42" pour compléter parfaitement votre espace et créer une atmosphère accueillante.



Wattage	Sélectionnable 14W (s'ajuste sur le site à 25%, 50%, 75% et 100%)
TCC	Sélectionnable (30K/40K/50K)
Voltage	120-347V
Lumens	1680 lm
Certifications	Homologué DarkSky
Finition	Noir
Garantie	10 Ans

ÉCLAIRAGE SPORTIF

Scannez pour
tous les détails
de la série !



Série SPT

NOUVEAU

TITAN ÉCLAIRAGE SPORTIF

Notre éclairage sportif haut de gamme offre une illumination puissante et fiable pour les terrains, les plafonds de grande hauteur et les zones de sécurité. Grâce aux réglages de puissance sélectionnables, au support pour alimentation à distance, aux optiques interchangeables et au support de type étrier préinstallé, l'installation est rapide et flexible. Un laser magnétique en option assure un alignement précis.



Wattage	Sélectionnable (400W/500W/600W), (700W/800W/900W)
TCC	5000K
Voltage	120-347V
Lumens	68,000 - 153,000 lm
Certifications	IK08
Finition	Gris
Garantie	5 Ans



ENCASTRÉS

Scannez pour voir
tous les encastrés!



Série CDL03

NOUVEAU

ENCASTRÉS COMMERCIAUX

Conçus pour les nouvelles constructions et les projets de modernisation. Dotés d'un pilote intégré qui élimine le besoin d'un montage multi-pièces traditionnel, simplifiant l'installation et réduisant le temps de main-d'œuvre. Profitez d'une compatibilité et d'une performance optimales avec gradation 0-10 V, ELV et TRIAC, ainsi que de la confiance nécessaire grâce aux cotes IC et « Air-Tight ».

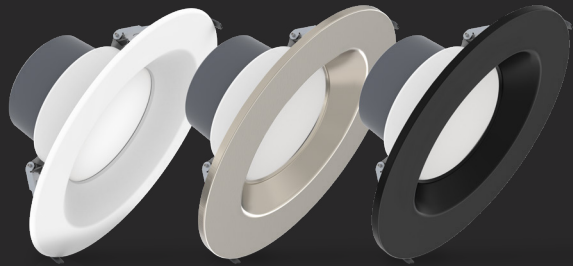

Wattage

Sélectionnable (7W/9W/11W/13W/16W),
(10W/13W/18W/21W/24W),
(16W/20W/23W/27W/30W),
(20W/24W/28W/32W/38W)

TCC

Sélectionnable (27K/30K/35K/40K/50K)

Voltage

Gradation 120-347V / 0-10V / ELV / TRIAC

Lumens

700 - 4150 lm

Size

4", 6", 8", 10"

Finition

Blanc (finition offerte en nickel brossé et noir)

Certifications

EnergyStar, homologué pour emplacements humides

Garantie

5 Ans

Série SSM

NOUVEAU

SURFACE MINCE

Offerts en quatre formats avec sélection de 5 TCC, ces luminaires proposent une installation rapide par encliquetage, une compatibilité avec les boîtes de jonction de 3 po et 4 po, un éclairage homogène de type edge-lit, un profil bas, ainsi qu'un pilote 120 V à gradation ELV/TRIAC pour une performance fiable.

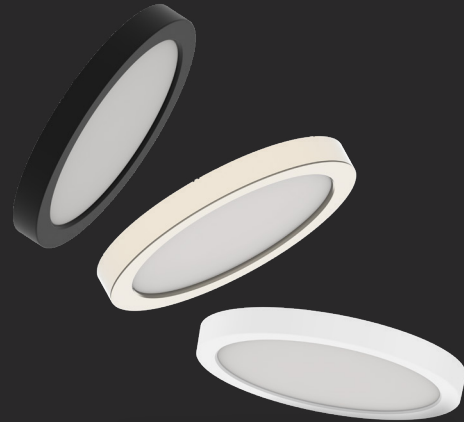

Wattage

12W, 15W, 18W, 24W

TCC

Sélectionnable (27K/30K/35K/40K/50K)

Voltage

Gradation 120V TRIAC / ELV

Lumens

1000 - 2150 lm

Size

5", 7", 9", 12"

Finition

Blanc (finition offerte en nickel brossé et noir)

Certifications

EnergyStar, homologué pour emplacements humides

Garantie

5 Ans



Scannez pour voir
tous les encastrés!



Série SDL

NOUVEAU

SOLEN ENCASTRÉ À PROFIL MINCE

Une solution d'éclairage polyvalente avec sélection de 5 TCC, gradation fluide, formats variés et options de garniture. Dotés d'un design mince et moderne, d'une installation rapide et d'accessoires flexibles, ces encastrés offrent une performance fiable pour les applications résidentielles et commerciales.

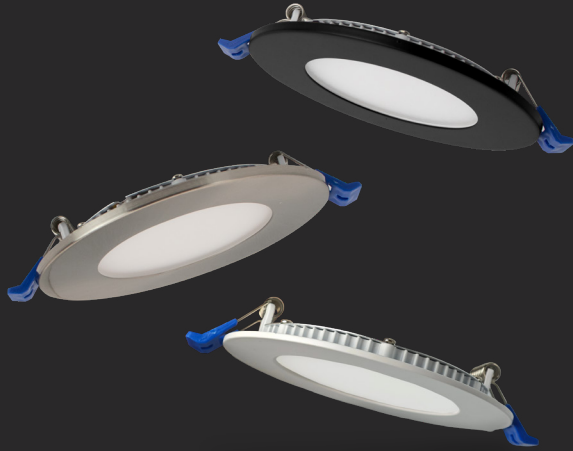

Wattage	9W, 12W
TCC	Sélectionnable (27K/30K/35K/40K/50K)
Voltage	Gradation 120V TRIAC / ELV
Lumens	616 - 959 lm
Size	4", 6"
Finition	Blanc (finition offerte en nickel brossé et noir)
Certifications	EnergyStar, homologué pour emplacements humides
Garantie	5 Ans

APPLIQUES MURALES ET VANITÉS

Scannez pour
tous les détails
de la série !



Série VNL

NOUVEAU

APPLIQUES MURALES ET VANITÉS

Idéales pour les environnements résidentiels et commerciaux, les appliques murales VNL peuvent être installées à l'horizontale ou à la verticale et ajoutent une touche raffinée aux salles de bains, corridors ou tout espace bénéficiant d'un éclairage élégant.

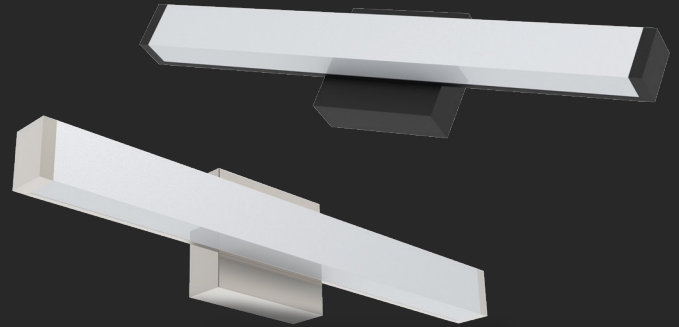

Wattage	Sélectionnable (9W/15W/19W), (18W/23W/30W)
TCC	Sélectionnable (27K/30K/35K/40K/50K)
Voltage	Gradation 120-277V / 0-10V / ELV / TRIAC
Lumens	820 - 2900 lm
Longueur	2', 3'
Finition	Nickel brossé, Noir
Certifications	homologué pour emplacements humide
Garantie	5 Ans



EML | ENSEIGNES DE L'HOMME QUI COURT



EML-RMC-P-UD-SP



EML-RMC-S-UD-36W



EML-RMS-E-UDC
EML-RMS-E-UD-SP



EML-RMS-P-UDC
EML-RMS-P-UD-SP



EML-RMS-S-UDC
EML-RMS-S-UD-SP

Durée maximale de décharge pour les modèles autonomes : 120 minutes.

Luminaire	Puissance de l'enseigne	Puissance de la lampe	Voltage	Style	Boîtier	Type de batterie	Capacité de la batterie
EML-RMC-P-UD-SP	3W	1W x 2	120-347V	Combo à deux têtes	Thermoplastique	Ni-Cd	Modèle autonome
EML-RMC-S-UD-36W	2W	2W x 2	120-347V	Combo à deux têtes	Acier	Plomb-acide	36W
EML-RMS-E-UDC EML-RMS-E-UD-SP	2W 4W	N/A	120-347V/6-24VDC 120-347V	Éclairage sur la tranche	Aluminium	N/A Ni-Cd	N/A Modèle autonome
EML-RMS-P-UDC EML-RMS-P-UD-SP	2W 3W	N/A	120-347V/6-24VDC 120-347V	Enseigne de l'homme qui court	Thermoplastique	N/A Ni-Cd	N/A Modèle autonome
EML-RMS-S-UDC EML-RMS-S-UD-SP	3W 4W	N/A	120-347V/6-24VDC 120-347V	Enseigne de l'homme qui court	Acier	N/A Ni-Cd	N/A Modèle autonome



POUR COMPLÉTER TOUS VOS PROJETS

Complétez votre projet avec notre gamme complète d'éclairage d'urgence : enseignes de l'homme qui court autonomes, unités à batterie, phares satellites et divers boîtiers pour un fini professionnel.



APPLICATIONS POLYVALENTES

Toutes les enseignes de l'homme qui court offrent des options de montage mural, au plafond ou en drapeau, et peuvent être utilisées en version simple ou double face, avec tous les pictogrammes inclus. Conçues pour la sécurité et la durabilité, elles disposent d'une cote d'inflammabilité UL-94V-0 et conviennent aux emplacements humides, ce qui en fait un excellent choix pour pratiquement toutes les applications.



ÉCLAIRAGE D'URGENCE

Scannez pour découvrir toute la gamme d'éclairage d'urgence et d'enseignes de l'homme qui court !



Série EML



Unités à batterie



Phares satellites



Double tête



Luminaires	Puissance de la lampe	Voltage	Style	Boîtier	Lumens	Durée maximale de décharge	Capacité de la batterie
EML-BU-S-UD-36W	2W x 2	120-347V	Unité à batterie	Acier	212 lm	120 min	36W
EML-BU-S-UD-72W	2W x 2	120/347V			238 lm		72W
EML-BU-S-UD-140W	5W x 2	120/347V			755 lm		140W
EML-RH-P-DC-2W-1H	2W x 1	6-24V	1 phare DEL	Thermoplastique	125 lm	N/A	N/A
EML-RH-P-DC-5W-1H	5W x 1				377 lm		
EML-RH-P-DC-7W-1H	7W x 1				410 lm		
EML-RH-P-DC-4W-2H	2W x 2	6-24V	2 phares DEL	Thermoplastique	212 lm	N/A	N/A
EML-RH-P-DC-10W-2H	5W x 2				755 lm		
EML-RH-P-DC-14W-2H	7W x 2				804 lm		
EML-DH-P-UD-SP	2W x 2	120-347V	Double tête	Thermoplastique	260 lm	120 min	Modèle autonome



LINÉAIRES

Scannez pour voir
tous les linéaires !



Série ALV

NOUVEAU

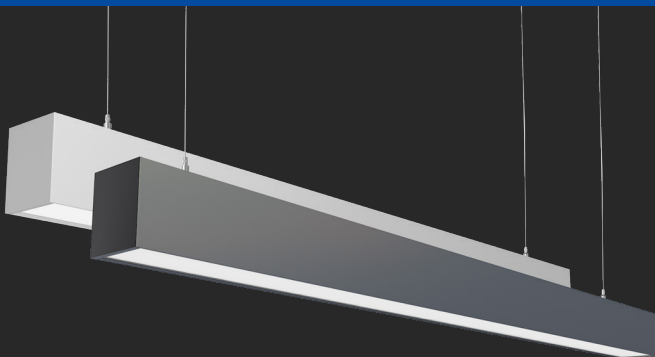

Série WR2



VARO RÉGLETTES ARCHITECTURALES LINÉAIRES

Avec configuration directe/indirecte et une gamme d'accessoires — y compris des connecteurs à éclairage direct et des options de montage flexibles — il est possible de créer une infinité d'agencements d'éclairage sur mesure pour tout espace !



Wattage	Sélectionnable (15W/20W/25W), (30W/40W/50W), (60W/80W/100W)
TCC	Sélectionnable (2700K/3000K/3500K/4000K/5000K)
Voltage	120-347V
Lumens	2055-13500 lm
Longueur	2', 4', 8'
Finition	Blanc, Noir
Garantie	5 Ans

LUMINAIRE ENVELOPPANT

Le luminaire enveloppant le plus versatile de CSC LED qui rencontre et dépasse toutes les spécifications commerciales.

Wattage	Sélectionnable (20W/28W/35W)
TCC	Sélectionnable (35K/40K/50K)
Voltage	120-347V
Lumens	2823 - 4989 lm
DLC	Standard
Finition	Blanc
Garantie	5 Ans

Connecteurs disponibles
en Noir et Blanc
(vendus séparément)

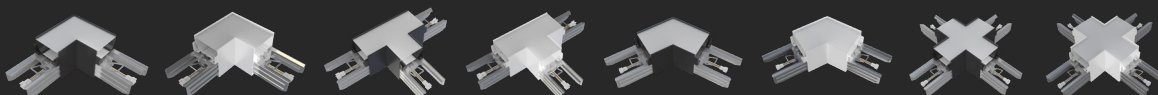

ST | RÉGLETTE

Nos réglettes de la série ST, meilleurs vendeurs, sont disponibles en longueurs de 2', 4' et 8' et fabriquées à partir de matériaux de haute qualité pour une installation sans effort et une valeur exceptionnelle.

Nos réglettes sont prêtes à être montées en surface ou avec des kits de suspension optionnels vendus séparément. Grâce à l'utilisation de câbles d'avion, le couvert de la lentille reste fixé au luminaire pendant le câblage, éliminant ainsi la nécessité de placer le couvert ailleurs, ce qui simplifie le processus d'installation.



Modèles 4' sélectionnés avec un détecteur de mouvement intégré !

Luminaire	Wattage	TCC	Voltage	Lumens	Longueur	Finition
ST2B-20W-3CCT-UD	20W	35K/40K/50K	120-347V	2805-2903 lm	2'	Blanc
ST4B-40W-3P-3CCT-UD ST4B-40W-3P-3CCT-UD-MS02-MW	20W/30W/40W	35K/40K/50K	120-347V	2908-5521 lm	4'	Blanc
ST4B-50W-3P-3CCT-UD ST4B-50W-3P-3CCT-UD-MS02-MW	30W/40W/50W	35K/40K/50K	120-347V	4740-7850 lm	4'	Blanc
ST8B-70W-3P-3CCT-UD	50W/60W/70W	35K/40K/50K	120-347V	7866-10992 lm	8'	Blanc
ST8B-100W-3P-3CCT-UD	60W/80W/100W	35K/40K/50K	120-347V	9480-15700 lm	8'	Blanc

RATIONALISEZ VOTRE ESPACE

Notre série de réglettes ST est le choix parfait pour améliorer la visibilité et la fonctionnalité des zones d'enfoncement, des applications d'éclairage général, des magasins, des garages de stationnement, et plus encore ! De plus, pour gagner du temps, certains modèles 4' (terminés par -MS02-MW) sont livrés avec un détecteur de mouvement à micro-ondes préinstallé.

MONTAGE EN RANGÉE PRÊT À L'EMPLOI

Profitez d'un montage en rangée simple et sans tracas. Grâce à une fonctionnalité prête à l'emploi, nos accessoires à connexion rapide facilitent l'installation, vous faisant gagner du temps et des efforts. Vendus séparément, nos kits de montage en rangée offrent une solution pratique et efficace pour installer votre système d'éclairage avec un minimum de complexité.

WCYL | CYLINDRES MURAUX

Avec un design élégant et des fonctionnalités personnalisables, cette série élève tout espace avec des effets d'éclairage dynamiques et une performance lumineuse et économe en énergie. Alliant style et fonctionnalité, cette série met en valeur l'ambiance et l'utilité de votre environnement. Choisissez parmi les modèles 3TCC ou RVBB* pour répondre aux besoins de votre projet spécifique. Sélectionnez des modèles avec une cellule photoélectrique intégrée*.



Luminaire	Wattage	TCC	Voltage	Distribution	Lumens	Finition
WCYL-D-15W-3P-3CCT-UD	7W/10W/15W	30K/40K/50K	120-347V	Direct	739-1497 lm	Noir
WCYL-DI-30W-3P-3CCT-UD	10W/20W/30W	30K/40K/50K	120-347V	Direct/Indirect	913-3203 lm	Noir
WCYL-DI-30W-RGBW-LV	30W	RVBB	120-277V	Direct/Indirect	270-1230 lm	Noir

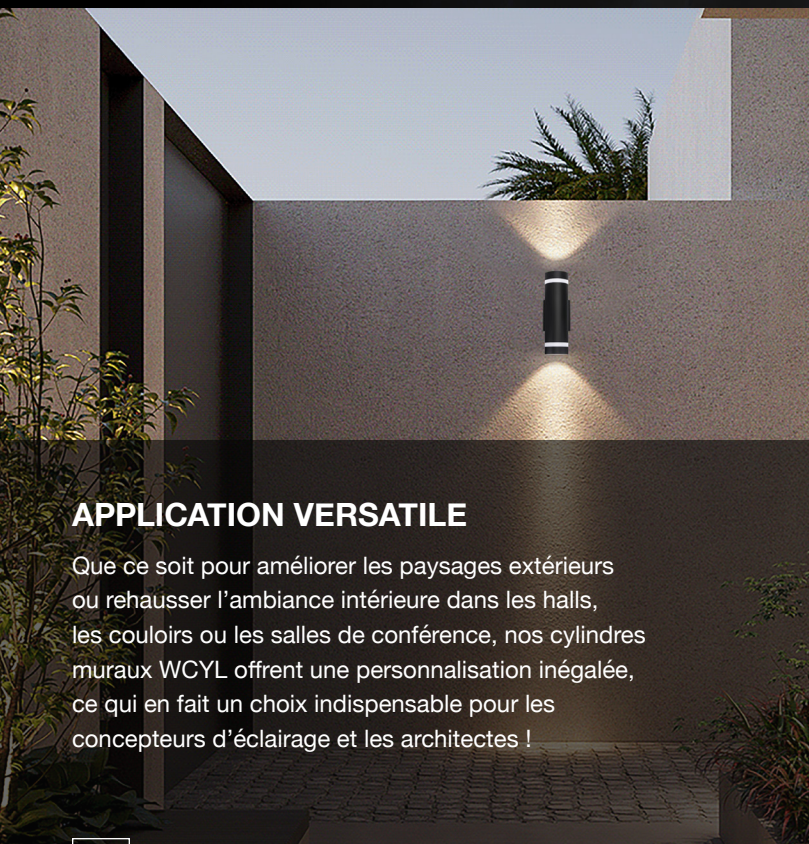

APPLICATION VERSATILE

Que ce soit pour améliorer les paysages extérieurs ou rehausser l'ambiance intérieure dans les halls, les couloirs ou les salles de conférence, nos cylindres muraux WCYL offrent une personnalisation inégalée, ce qui en fait un choix indispensable pour les concepteurs d'éclairage et les architectes !



LA FONCTIONNÉLITÉ RENCONTRE L'ÉLÉGANCE

Dites adieu au choix entre fonctionnalité et style ! Cette série polyvalente allie un éclairage pratique à un design élégant et contemporain, ce qui en fait l'option idéale pour ceux qui cherchent à améliorer leur espace avec efficacité et élégance.

CYL | CYLINDRES

Découvrez une polyvalence inégalée avec nos cylindres CYL entièrement configurables ! Cette série est à puissance et 4TCC sélectionnables, avec un pilote universel 120-347V et une gradation 0-10V. Conçue avec précision et innovation à l'esprit, cette série permet des ajustements faciles après l'installation pour répondre aux besoins changeants de votre espace.



Luminaire	Wattage	TCC	Voltage	Angle de Faisceau	Lumens	Finition
CYL-35W-3P-4CCT-UD-BK	21W/28W/35W	27K/30K/35K/40K	120-347V	30°/40°/50°/60°	2370-3476 lm	Noir
CYL-35W-3P-4CCT-UD-WH	21W/28W/35W	27K/30K/35K/40K	120-347V	30°/40°/50°/60°	2370-3476 lm	Blanc

AJUSTEMENT DE L'ANGLE DE FAISCEAU SANS OUTIL

Notre mécanisme innovant de rotation et de verrouillage permet une sélection rapide et facile de l'angle de faisceau, même après la fin de l'installation. Choisissez entre 30°, 40°, 50°, ou 60° pour obtenir l'éclairage parfait pour n'importe quel projet !

OPTIONS DE MONTAGE

Nos cylindres CYL sont prêts pour le montage en surface avec des kits de fixation suspendus optionnels vendus séparément. Nos kits de montage suspendu sont offerts en noir et blanc et complétés par un cordon d'alimentation de 63" de couleur correspondante.

HB8 LUMINAIRES POUR HAUT PLAFOND

Nos luminaires pour haut plafond HB8 offrent une performance puissante dans un design compact et durable. Munis d'un boîtier en aluminium moulé, d'une lentille en polycarbonate et de certifications NEMA 4X, NSF, IP65 et DLC Premium, cette série vedette propose des optiques interchangeables, un cordon d'alimentation de 65 po et une prise pour détecteur de mouvement.



Luminaires	Wattage	TCC	Voltage	Lumens	Finition
HB8-100W-3P-3CCT-UD	60W / 80W / 100W	30K / 40K / 50K	120-347V	9172-14672 lm	Noir
HB8-150W-3P-3CCT-UD HB8-150W-3P-3CCT-UD-WH	100W / 120W / 150W	30K / 40K / 50K	120-347V	15036-21828 lm	Noir Blanc
HB8-240W-3P-3CCT-UD HB8-240W-3P-3CCT-UD-WH	200W / 220W / 240W	30K / 40K / 50K	120-347V	27842-35550 lm	Noir Blanc
HB8-300W-3P-3CCT-LV	240W / 270W / 300W	30K / 40K / 50K	120-277V	32425-46362 lm	Noir
HB8-300W-3P-3CCT-HV	240W / 270W / 300W	30K / 40K / 50K	277-480V	36414-46098 lm	Noir

Une variété d'accessoires vendus séparément



BÂTIMENTS COMMERCIAUX ET PUBLICS

Idéal pour les gymnases, commerces de détail et salles communautaires, le luminaire HB8 procure un éclairage vif et homogène qui améliore la visibilité et crée un espace accueillant. Grâce à sa haute efficacité et à sa longue durée de vie, il réduit l'entretien et les coûts d'électricité.

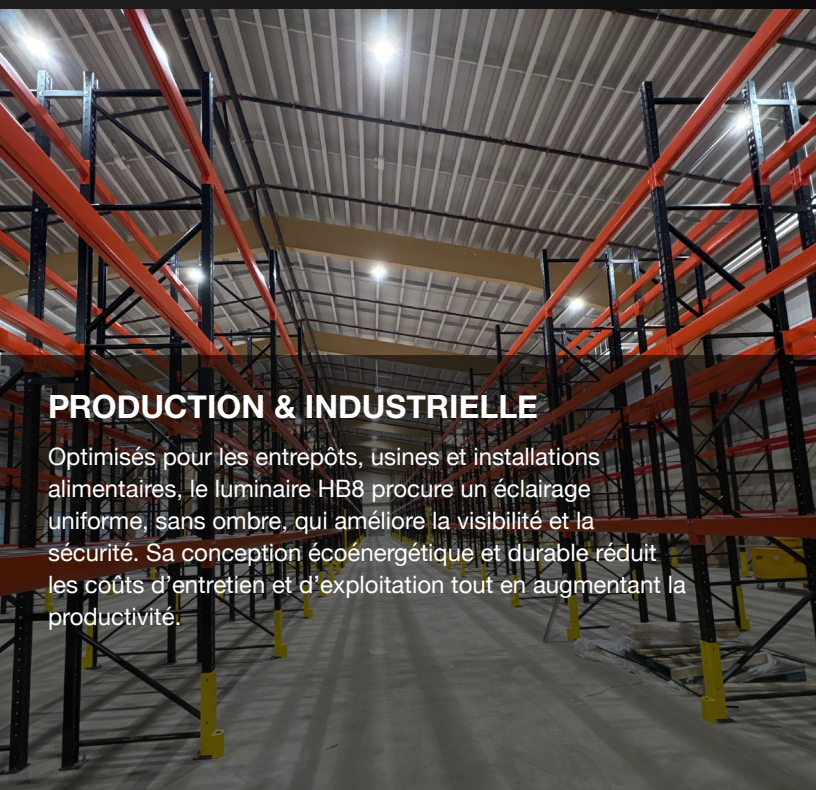

PRODUCTION & INDUSTRIELLE

Optimisés pour les entrepôts, usines et installations alimentaires, le luminaire HB8 procure un éclairage uniforme, sans ombre, qui améliore la visibilité et la sécurité. Sa conception écoénergétique et durable réduit les coûts d'entretien et d'exploitation tout en augmentant la productivité.

LHB04 | LUMINAIRE POUR HAUT PLAFOND LINÉAIRE

Améliorez votre éclairage avec ce luminaire pour haut plafond linéaire haute performance et compact. Conçu avec des optiques en polycarbonate résistantes aux chocs et aux éclats, il dépasse les normes d'éblouissement DLC 5.1 et offre des options de distribution étroites et larges. Cette série offre une qualité de lumière exceptionnelle, une luminosité et une durabilité à long terme, le tout à un prix abordable.



Luminaire	Wattage	TCC	Voltage	Lumens	Finition
LHB04-110W-3P-3CCT-UD-WH	70W / 90W / 110W	35K / 40K / 50K	120-347V	10318-16113 lm	Blanc
LHB04-150W-3P-3CCT-UD-WH	110W / 130W / 150W	35K / 40K / 50K	120-347V	15437-21483 lm	Blanc
LHB04-220W-3P-3CCT-UD-WH	180W / 200W / 220W	35K / 40K / 50K	120-347V	25609-32020 lm	Blanc
LHB04-295W-3P-3CCT-UD-WH	255W / 275W / 295W	35K / 40K / 50K	120-347V	38345-46571 lm	Blanc

Une variété d'accessoires vendus séparément



Détecteurs de mouvement



Télécommande

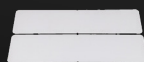

110° et 65° Optique



Trousse de Montage en Surface



Montage en Suspension

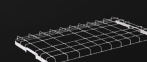

Grille de protection



Bloc-batterie D'urgence et Trousse de Montage

AXÉ SUR LES FONCTIONNALITÉS

Conçu pour la durabilité et la polyvalence, ce luminaire pour haut plafond linéaire compact comprend un boîtier en aluminium moulé sous pression et une lentille en polycarbonate pour une protection supérieure. Cette série est un remplacement économe en énergie pour les luminaires fluorescents traditionnels et les luminaires pour haut plafond DHI, idéal pour les entrepôts, les usines, les ateliers et plus encore !

ACCESSOIRES OPTIONNELS

En plus du réglage de la puissance et des 3TCC, notre large gamme d'accessoires permet une personnalisation supplémentaire ! Choisissez parmi des protections de fil, des détecteurs de mouvement, des optiques interchangeables à 65° et 110°, des kits de fixation par suspension et surface, etc., vendus séparément.

KEYSTONE

Là où le design épuré rencontre des performances supérieures. Nos appliques murales modernes et écoénergétiques Keystone offrent une sélection de puissance et de 3TCC, une photocellule intégrée et une compatibilité avec un détecteur de mouvement pour un contrôle et une flexibilité optimaux.

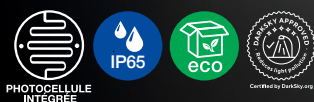

Luminaire	Wattage	TCC	Voltage	Type de Faisceau	Lumens	Finition
KWP-40W-3P-3CCT-UD-BZ KWP-40W-3P-3CCT-UD-WH KWP-40W-3P-3CCT-UD-BK	20W/30W/40W	30K/40K/50K	120-347V	Type II	3649-6599 lm	Bronze Blanc Noir
KWP-80W-3P-3CCT-UD-BZ KWP-80W-3P-3CCT-UD-WH KWP-80W-3P-3CCT-UD-BK	40W/60W/80W	30K/40K/50K	120-347V	Type II	7649-14211 lm	Bronze Blanc Noir
KWP-120W-3P-3CCT-UD-BZ KWP-120W-3P-3CCT-UD-WH KWP-120W-3P-3CCT-UD-BK	80W/100W/120W	30K/40K/50K	120-347V	Type II	14671-20913 lm	Bronze Blanc Noir



PLAQUE ARRIÈRE EN OPTION

Le rétrofit est facile avec les appliques murales Keystone. Notre plaque arrière inclut 4 entrées de conduit (1/2") pour un câblage flexible, permettant une installation propre sans boîte de jonction. Son format couvre la plupart des anciennes installations, sans retouches ni ajustements.

LA FONCTIONNALITÉ RENCONTRE LE DESIGN

Conçus pour s'harmoniser avec tout environnement extérieur grâce à leur esthétique élégant et moderne, tous les modèles sont disponibles en finitions noir, blanc et bronze. Nos appliques murales Keystone s'intègrent parfaitement à une variété de styles architecturaux tout en offrant un éclairage lumineux et écoénergétique.



Scannez pour voir toutes les appliques murales !



Série CWPS

APPLIQUES MURALES CLASSIQUES MINCES

Ce luminaire mince et économique est le choix parfait pour une large gamme d'applications d'éclairage extérieur. Son empreinte large remplace facilement les anciennes appliques murales traditionnelles. Durable, facile à installer et doté d'une touche de modernité, il offre un éclairage fiable sans compromis sur le style ou la fonctionnalité.



Wattage	Sélectionnable (20W/30W/40W), (40W/60W/80W), (80W/100W/120W)
TCC	Sélectionnable (30K/40K/50K)
Voltage	120-347V
Lumens	2986-16420 lm
DLC	Premium
Finition	Bronze
Garantie	10 Ans

Série MWP04

MINI APPLIQUES MURALES

Parfait pour l'aménagement paysager, les patios, l'éclairage de sécurité et les façades de bâtiments, il constitue un excellent remplacement pour les luminaires à quartz halogène. Équipé d'une photocellule intégrée pour un fonctionnement du crépuscule à l'aube, il dispose d'une lentille en polycarbonate robuste, d'un boîtier en aluminium et d'ailettes de refroidissement pour une performance durable.



Wattage	Sélectionnable (10W/15W/20W)
TCC	Sélectionnable (30K/40K/50K)
Voltage	120-347V
Lumens	1322-2749 lm
DLC	Premium
Finition	Bronze, Noir
Garantie	10 Ans

APPLIQUES MURALES

Scannez pour voir toutes les appliques murales !



Série CWP05



APPLIQUES MURALES CLASSIQUES

Désormais avec sélection de puissance ! Idéal pour tout éclairage extérieur polyvalent.

Wattage	Sélectionnable (20W/30W/40W), (30W/40W/60W), (45W/60W/80W), (80W/100W/120W)
TCC	Sélectionnable (30K/40K/50K)
Voltage	120-347V
Lumens	3054-17966 lm
DLC	Premium
Finition	Bronze
Garantie	10 Ans

Série AWP05

NOUVEAU

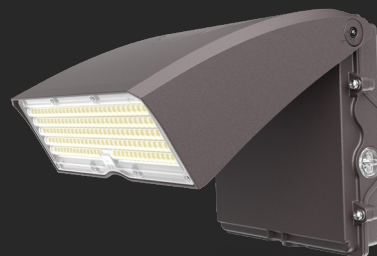

APPLIQUES MURALES ARCHITECTURALES

Idéal pour les entrées de bâtiments, les installations polyvalentes, les appartements, les écoles et bien plus encore.

Wattage	Sélectionnable (15W/20W/30W/40W), (40W/50W/60W/80W), (60W/90W/100W/120W)
TCC	Sélectionnable (30K/40K/50K)
Voltage	120-347V
Lumens	2237-18560 lm
DLC	Premium
Finition	Bronze
Garantie	10 Ans



PERFORMANCE DURABLE

Équipés d'une lentille en verre borosilicaté, les appliques murales CWP05 offrent une durabilité inégalée résistante à la dilatation thermique et aux dommages chimiques, assurant des performances durables même dans les environnements les plus exigeants. Idéal pour les applications d'éclairage extérieur polyvalentes.



ALLIER FORME ET FONCTION

La série AWP05 offre puissance et polyvalence dans un format compact, parfait pour tout projet extérieur. Que vous éclairiez des entrées d'immeuble, des écoles ou des installations multifonctionnelles, ces luminaires améliorent la visibilité, renforcent la sécurité et rehaussent l'apparence globale de vos espaces.

LUMINAIRES ÉTANCHES À LA VAPEUR

Scannez pour tous les détails de la série !



Série VT



LUMINAIRES ÉTANCHES À LA VAPEUR NEMA 4X

Indice de protection IP66, homologué NEMA 4X et IK10. Sélections de puissance et couleur disponibles. Idéal pour les stationnements de garage, lave-autos, applications industrielle, usine de préparation alimentaire, ateliers de peinture et autres environnements hostiles.

Wattage	150W, Sélectionnable (15W/20W/25W), (20W/28W/35W), (30W/45W/60W), (70W/80W/90W/105W), (65W/75W/90W/110W), (150W/175W/200W)
TCC	Sélectionnable (35K/40K/50K)
Voltage	120-347V
Lumens	2283-30950 lm
Longueur	2', 4', 8'
Finition	Blanc/gris
Garantie	5 Ans

LUMINAIRES POUR EMPLACEMENTS DANGEREUX

Série EXPL



LUMINAIRES POUR EMPLACEMENTS DANGEREUX LINÉAIRES

C1, D2, (Groupes A, B, C, D), UL844, UL1598, UL8750. Montage sur étrier vendu séparément.

Wattage	40W, 80W
TCC	50K
Voltage	120-277V
Lumens	5881-11202 lm
Longueur	2', 4'
Finition	Orange
Garantie	5 Ans

Scannez pour voir la série complète de luminaires pour emplacements dangereux !

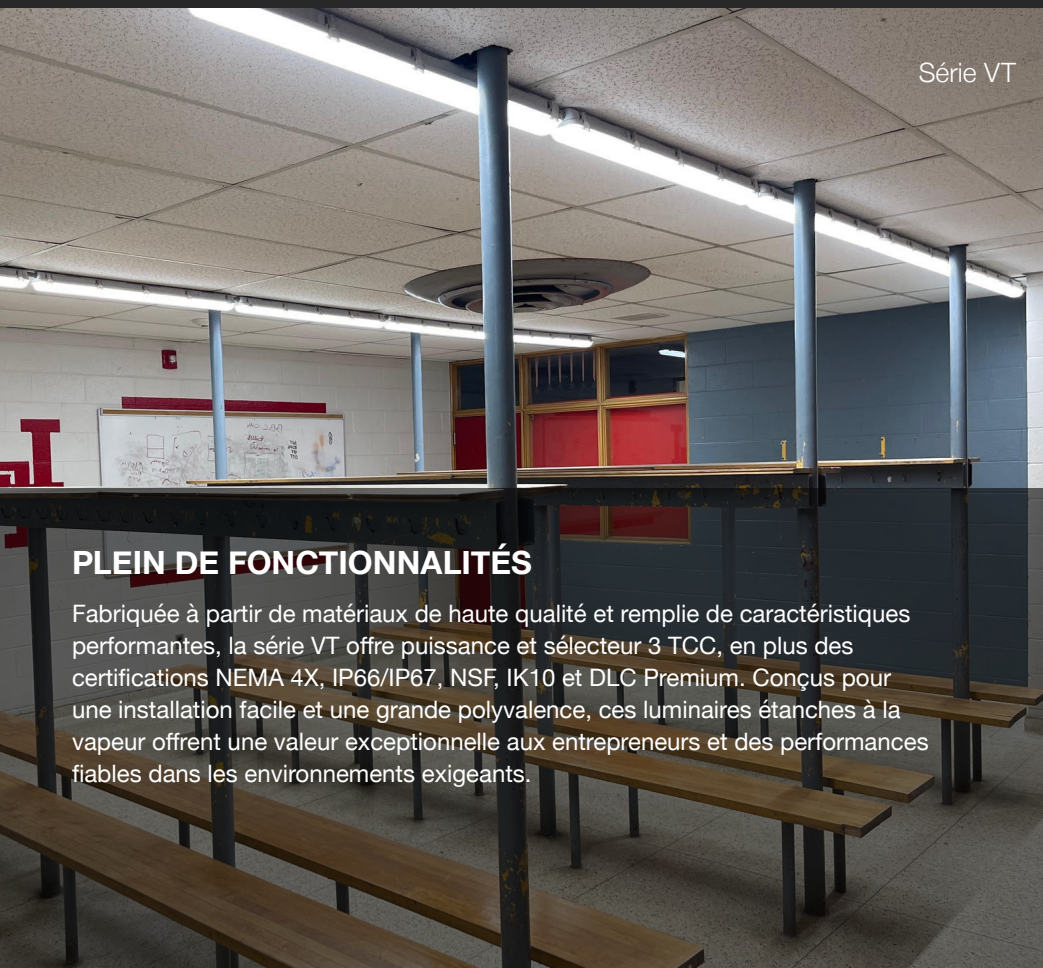

Série VT

PLEIN DE FONCTIONNALITÉS

Fabriquée à partir de matériaux de haute qualité et remplie de caractéristiques performantes, la série VT offre puissance et sélecteur 3 TCC, en plus des certifications NEMA 4X, IP66/IP67, NSF, IK10 et DLC Premium. Conçus pour une installation facile et une grande polyvalence, ces luminaires étanches à la vapeur offrent une valeur exceptionnelle aux entrepreneurs et des performances fiables dans les environnements exigeants.

Série EXPR



LUMINAIRES POUR EMPLACEMENTS DANGEREUX ROUNDS

C1, D2, (Groupes A, B, C, D), UL844, UL1598, UL8750. Montage sur étrier inclus.

Wattage	60W, 100W, 150W
TCC	50K
Voltage	120-277V
Lumens	8870-23834 lm
Finition	Orange
Garantie	5 Ans

PLP / PLS | PANNEAUX LUMINEUX

Des luminaires légers et performants offrant des options d'installation polyvalentes, y compris le montage par pose, en surface ou en suspension. Avec la puissance et les 3TCC sélectionnables, nos panneaux permettent une configuration facile. Capacité de gradation de 0-10V et doubles fils des deux côtés du boîtier de jonction du pilote offrent une flexibilité supplémentaire. De plus, l'estampage gaufré à l'arrière des panneaux améliore la dissipation thermique, améliorant ainsi la durée de vie du pilote et du luminaire lui-même.

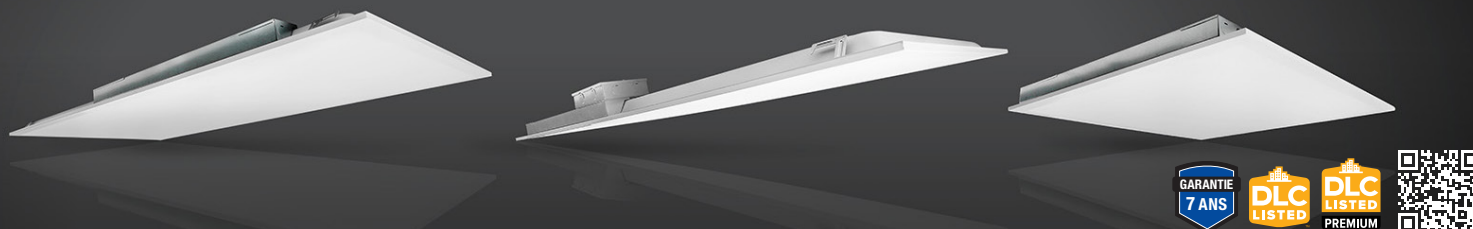

Luminaires	Wattage	TCC	Voltage	Grandeur	Lumens	Finition
PLP14-40W-3P-3CCT-UD PLS14-40W-3P-3CCT-UD	20W / 30W / 40W	30K / 35K / 40K 35K / 40K / 50K	120-347V	1' x 4'	2844-5203 lm 2646-4697 lm	Blanc
PLP22-40W-3P-3CCT-UD PLS22-40W-3P-3CCT-UD	20W / 30W / 40W	30K / 35K / 40K 35K / 40K / 50K	120-347V	2' x 2'	2606-5039 lm 2656-4678 lm	Blanc
PLP24-50W-3P-3CCT-UD PLS24-50W-3P-3CCT-UD	30W / 40W / 50W	30K / 35K / 40K 35K / 40K / 50K	120-347V	2' x 4'	3918-6478 lm 3819-5656 lm	Blanc



ÉTABLISSEMENTS DE SOINS DE SANTÉ

Nos séries de panneaux PLS et PLP offrent un éclairage lumineux et sans éblouissement, réduisant la fatigue oculaire pour les professionnels de la santé, ce qui les rend idéaux pour les hôpitaux, les cliniques et les laboratoires où la performance et les économies sont importantes.



ÉCOLES & BUREAUX

L'éclairage joue un rôle clé dans la promotion de la concentration et du bien-être. Les panneaux aident à réduire la fatigue oculaire, ce qui les rend parfaits pour les salles de classe, les salles de réunion et les espaces de bureau ouverts où la concentration est nécessaire. Les panneaux lumineux contribuent à une atmosphère plus lumineuse et plus productive.

BOÎTE DE JONCTION

Notre boîte de jonction optionnelle (PLS-JB) offre un volume supplémentaire de 424 cm³ (25,5 po³) pour le câblage et comprend 8 knockouts supplémentaires pour les connexions de ligne ou de basse tension.

Conçu pour une installation rapide et facile, ne nécessitant que 2 vis! Testée et approuvée par cETL, la PLS-JB est spécifiquement certifiée pour une utilisation avec les panneaux des séries PLS et PLP de CSC LED et doit être utilisée exclusivement avec ces produits pour maintenir la conformité de l'inscription.

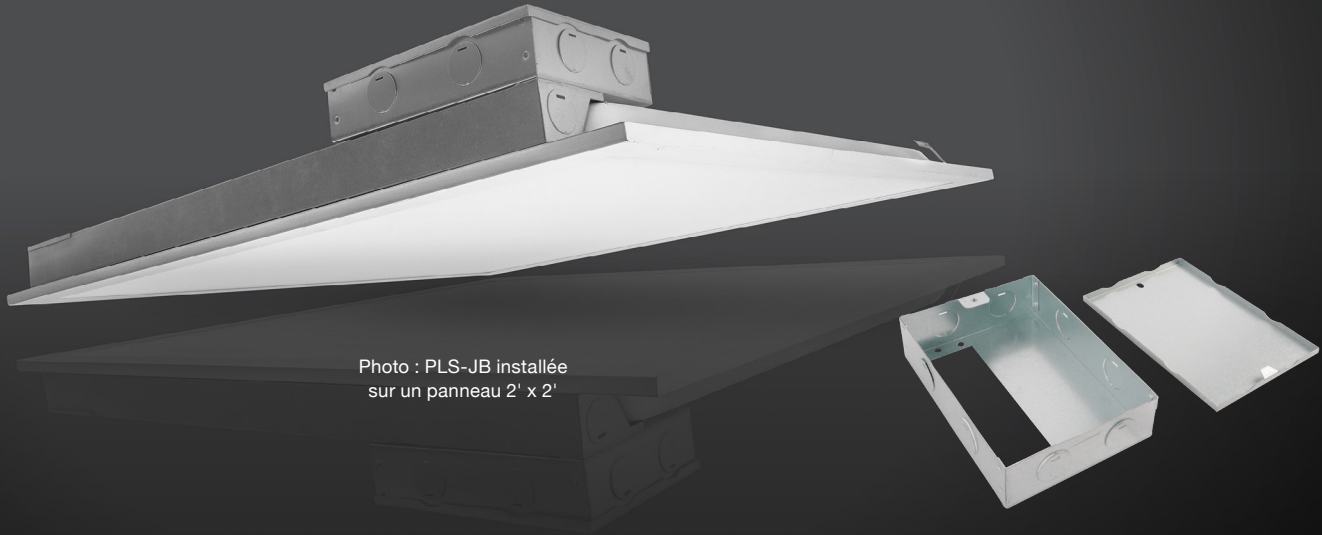

Photo : PLS-JB installée sur un panneau 2' x 2'



COMMERCES DE DÉTAIL & SUPERMARCHÉS

Améliorez les espaces commerciaux en offrant un éclairage lumineux et uniforme qui met en valeur les produits et élimine les ombres. Chaque luminaire est 3TCC, ce qui permet des réglages sur site adaptés aux conditions spécifiques du projet afin de créer le rendu lumineux le plus flatteur.



ENTREPÔTS ET ESPACES INDUSTRIELS

Lorsque la sécurité et la visibilité sont primordiales, nos panneaux offrent les deux. Un éclairage puissant et uniforme assure que les grandes zones sont bien éclairées sans créer de taches sombres ou d'ombres vives. Ce qui est crucial pour les travailleurs qui naviguent sur des planchers larges ou qui utilisent des machines lourdes.

PANNEAUX / TROFFERS

Scannez pour
tous les détails
de la série ! 

Série VOL



TROFFERS VOLUMÉTRIQUES

Idéal pour les zones d'éclairage commercial telles que les bureaux, les espaces commerciaux, les couloirs, les applications de soins de santé et plus encore. Cadre rigide en acier qui se monte à n'importe quel plafond T-Bar.



Wattage	TCC	Voltage	Lumens	Grandeur	Finition	Garantie
Sélectionnable (20W/30W/40W), (30W/35W/40W)	Sélectionnable (30K/35K/40K)	120-347V	2760-5190 lm	2' x 2' 2' x 4'	Blanc	5 Ans

LUMINAIRES DE CORNICHE & GARAGE

Scannez pour voir tous les
détails des luminaires de
corniche & garage ! 

Série GCL01



PLAFONNIERS POUR GARAGES

Dispersion horizontale de la lumière pour une couverture uniforme maximale.

Wattage	45W, 75W
TCC	40K
Voltage	120-347V
Lumens	5958-9558 lm
DLC	Premium
Faisceau	170°
Finition	Blanc
Garantie	5 Ans

Série CP03

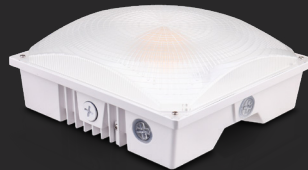

PLAFONNIERS

Puissance et TCC sélectionnables avec une lentille abaissée pour un angle de faisceau amélioré.

Wattage	Sélectionnable (20W/30W/40W), (40W/60W/75W)
TCC	Sélectionnable (30K/40K/50K)
Voltage	120-347V
Lumens	2892-9414 lm
DLC	Premium
Faisceau	110°
Finition	Blanc
Garantie	5 Ans

Série CPM

NOUVEAU



MARQUEE PLAFONNIERS

Puissance et 3 TCC sélectionnables, avec cellule photoélectrique intégrée et compartiment du pilote à charnière pour un câblage et une installation faciles.

Wattage	Sélectionnable (20W/40W/55W/65W/75W)
TCC	Sélectionnable (30K/40K/50K)
Voltage	120-347V
Lumens	3299-12655 lm
DLC	Premium
Faisceau	135°
Finition	Blanc, Bronze
Forme	Carré, Rond
Garantie	5 Ans

Visitez notre site Web pour consulter tous nos
PRODUITS EN LIQUIDATION.

Tous les luminaires sont neufs dans leur emballage d'origine, accompagnés d'une garantie d'un an. En stock et prêts à expédier !

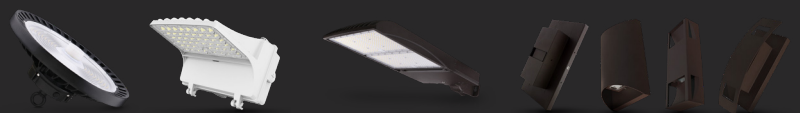

LUMIÈRE DE SÉCURITÉ

Scannez pour
tous les détails
de la série !



Série SS02

LUMIÈRE DE SÉCURITÉ

Éclairage extérieur fiable avec flexibilité intégrée. Choisissez parmi plusieurs modes et niveaux de luminosité pour adapter l'éclairage aux entrées, allées, trottoirs et autres espaces extérieurs.



Wattage	16W, 25W
TCC	Sélectionnable (27/30K/35/40K/50K)
Voltage	120V
Lumens	1365-2218 lm
Faisceau	92°
Finition	Noir, Blanc
Garantie	5 Ans

ÉCLAIRAGE TEMPORAIRE DE TRAVAIL

Scannez pour
tous les détails
de la série !



Série TWL

ÉCLAIRAGE DE TRAVAIL TEMPORAIRE

Les éclairages temporaires de chantier offrent un éclairage puissant et portable pour améliorer la sécurité et la productivité dans tout environnement de travail. Ils sont idéaux pour les chantiers de construction, l'entretien d'entrepôts et les installations d'événements extérieurs.



Wattage	100W
TCC	50K
Voltage	120V
Lumens	12500 lm
Faisceau	266°
Finition	Orange
Garantie	5 Ans

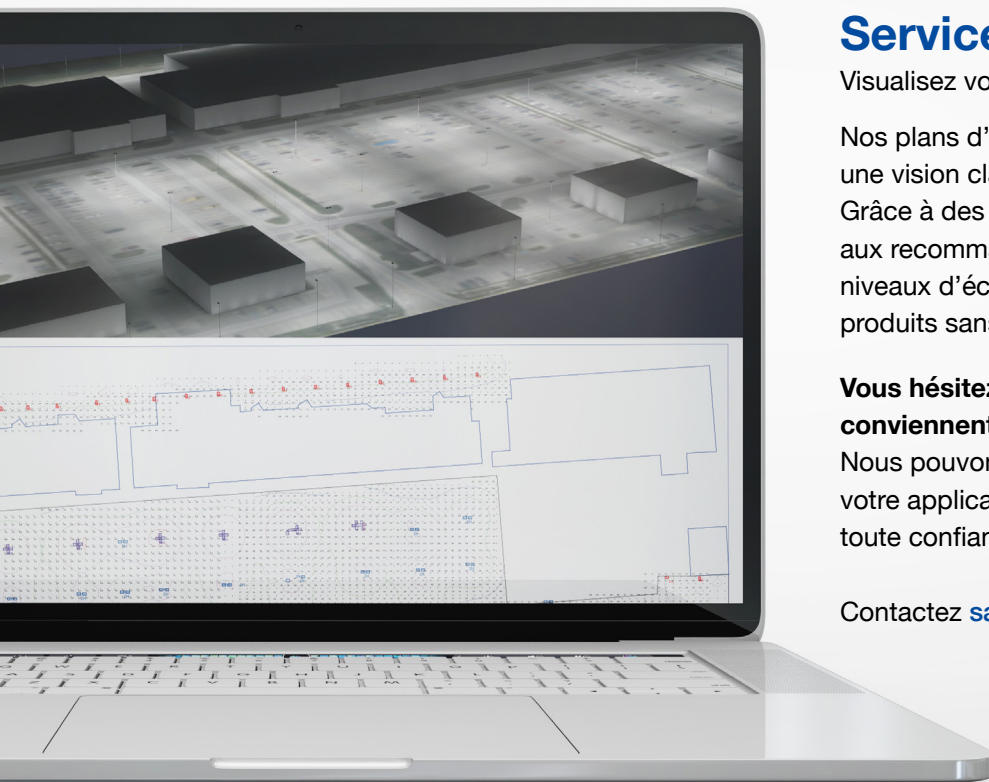

Service de plan d'éclairage

Visualisez votre éclairage avant l'installation

Nos plans d'éclairage professionnels vous offrent une vision claire de la performance de votre espace. Grâce à des études photométriques conformes aux recommandations de l'IES, vous visualisez les niveaux d'éclairage exacts ainsi que le rendu de nos produits sans frais supplémentaires.

Vous hésitez à savoir si nos luminaires conviennent à votre projet ?

Nous pouvons réaliser un plan personnalisé pour votre application afin que vous puissiez avancer en toute confiance avant le début de votre projet.

Contactez sales@csc-led.com pour commencer !



Homologué DarkSky

Tous les produits doivent être réglés à 3 000K ou moins pour rester conformes à la norme DarkSky.

Scannez pour la liste complète de produits approuvés DarkSky



Nous sommes fiers de proposer une gamme de solutions d'éclairage approuvées par DarkSky ! La pollution lumineuse affecte notre environnement, et il est essentiel d'adopter des pratiques d'éclairage responsables. Faites la différence en choisissant un éclairage extérieur approuvé par DarkSky !



BOLLARDS BL01

Convient aux allées, jardins, trottoirs, entrées de bâtiments et autres aménagements nécessitant un éclairage près du sol.



SÉRIE CONCORDE FL04B

Une apparence polyvalente et moderne qui apporte une esthétique agréable à tout projet ! Approuvé par DarkSky lorsqu'utilisé avec le support fixe (vendu séparément).



APPLIQUES MURALES KEYSTONE

Convient aux projets d'immeubles commerciaux et industriels nécessitant un luminaire élégant et personnalisable qui valorise l'esthétique du bâtiment.



ÉCLAIRAGE DE PÉRIMÈTRE FLEX

Projecteurs élégants, performants et riches en fonctionnalités, parfaits pour toutes les applications. Approuvés par DarkSky lorsqu'utilisés avec le support fixe (vendu séparément).



ÉCLAIRAGE DE PÉRIMÈTRE MONTAGE SUR POTEAU PTA02

Look et design élégants, idéals pour les stationnements, allées, parcs, environnements commerciaux et plus encore. Certains modèles sont approuvés par DarkSky.



APPLIQUÉ MURALE WPX

Idéal pour les applications murales extérieures telles que les bâtiments commerciaux, industriels, de vente au détail ou hôteliers. Options disponibles en Noir et Blanc.



Scannez pour visiter notre plateforme média

Nous avons créé un espace pensé pour les **professionnels de l'éclairage** comme vous !

La plateforme média CSC LED regroupe tout ce dont vous avez besoin : études de projets réels, analyses techniques approfondies et plus encore — le tout dans une plateforme simple et accessible !

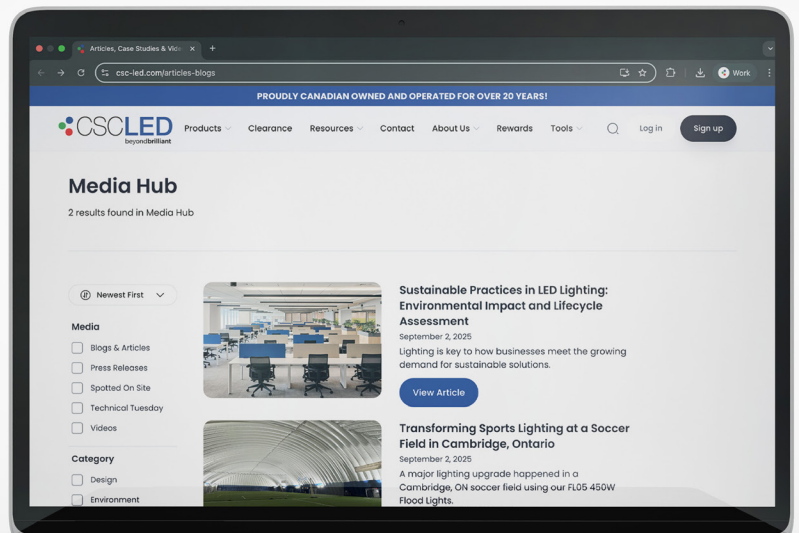

Agences de Représentation de CSC LED à Travers le Canada

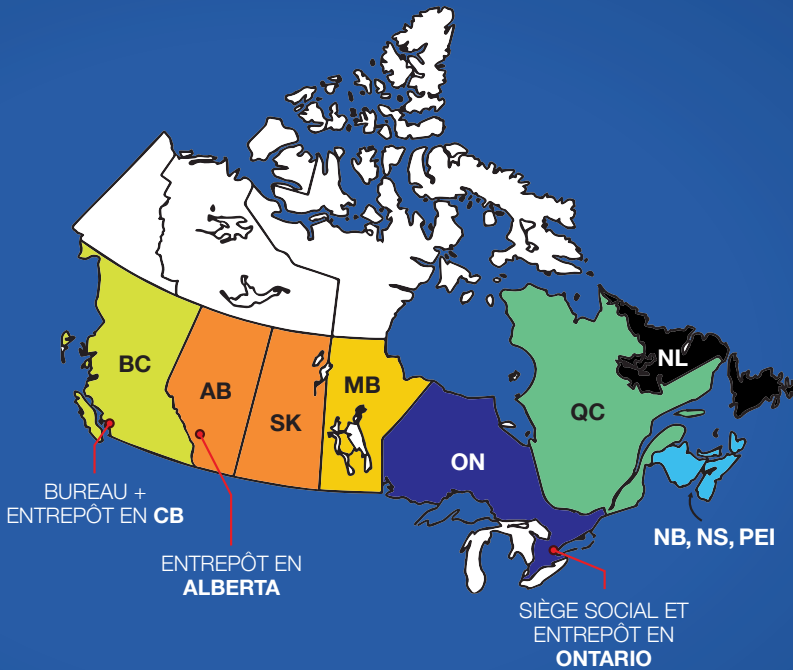

- KWA SALES (BC)**
www.kenwattassoc.com
emmanuel@kwatld.ca
- SENSIBLE ADAPTIVE SOLUTIONS (AB/SK)**
www.sensibleadaptive.com
krista.sherven@sensibleadaptive.com
- TMC SALES (MB)**
www.tmcsales.ca
orders@tmcsales.ca
- RONEY MARKETING (ON)**
www.roneymk.com
sales@roneymk.com
- RICARD AGENCY (QC)**
www.agencericard.com
info@agencericard.com
- CATALYST SALES (NB, NS, PEI)**
www.catalystsales.ca
info@catalystsales.ca
- RWM ENTERPRISES (NL)**
bmyersptech@bellaliant.com

DISTRIBUTEURS

Contactez votre agence de vente régionale pour en savoir plus sur nos produits et services.

ÉLECTRICIENS

Contactez votre agence de vente régionale pour trouver votre distributeur électrique le plus proche.

Partagez Votre Experience !

Nous valorisons votre opinion ! Avez-vous récemment utilisé nos produits ou services ? Nous aimerions avoir votre retour. Vos commentaires nous aident à nous améliorer et à continuer de répondre à vos besoins.

Scannez pour
écrire votre
propre avis !

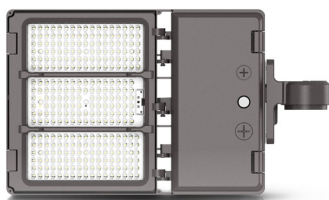

FL05-150W-3P-3CCT-UD-BZ



« Produit incroyable, facile à utiliser et à installer. La lumière blanche standard est esthétique et se dimme très bien. De nombreuses options de changement de couleur et des modes prédéfinis sont disponibles. »

- Acheteur vérifié



KWP-40W-3P-3CCT-UD-BK



« Cette unité est excellente ! Nous l'avons installée sur notre bâtiment et la zone est parfaitement éclairée là où il faut. Excellents luminaires et superbe design ! »

- Acheteur vérifié



WCYL-DI-30W-RGBW-LV



« Tellement d'options : puissance sélectionnable, supports de montage, photocapteur, sélection de couleur et différentes finitions de boîtier. L'un de nos meilleurs vendeurs ! »

- Acheteur vérifié

ENTREPRISE CANADIENNE, DÉTENUE ET EXPLOITÉE LOCALEMENT

Le Canada ne représente peut-être que 3 % du marché mondial des DEL, mais il constitue 100 % de l'attention, du dévouement et de l'engagement commercial de CSC LED. Depuis plus de 20 ans, CSC LED s'engage sur le marché canadien, en développant des relations solides dans l'industrie électrique.



SUCCURSALE C.-B.

1140-2375 Fremont St
Port Coquitlam, BC V3B 0N9
(778) 730-0448

SUCCURSALE AB

13-2355 52 Ave SE
Calgary, AB T2C 4X7
(403) 907-0212

SIÈGE SOCIAL ON

8-540 Jamieson Pkwy
Cambridge, ON N3C 0G5
(519) 880-9833